





## Čerpadlo kotle na modulu s mícháním MPKP

katalogové číslo

MPKP

výhody:

-  ochranu zpátečky kotle (vlivu rosy)
-  -potřebné pro instalaci nových kotlů c.o. na tuhé palivo (záruka)
-  -nastavení modulu čerpadla v závislosti na rozdílu teplot čerpadla kotle
-  -napájení / návrat (vypne čerpadlo při nízké teploty kotle).
-  -při absenci samostatné ochranné trubky v systému c.o. neodpojí kotel od situace expanzní nádoby (Stejně jako v případě ventilů 3 a 4 silnice)effect)

prvky součásti MPKP

1. senzor měření kotle -injekce
2. (GZ) vnější závit 3/4"
3. Thermline PT-MP
4. napájení regulátoru
5. pumpa Grunfos 15 40
6. zpětný ventil
7. senzor měření kotle-návrat
8. vnitřní závit 3/4"
9. osadnikovy filtr
10. kulový kohout 3/4" s angínou valves

Další položky

11. pec c.o.
12. pumpa c.o.
13. kulový kohout s kotoučům

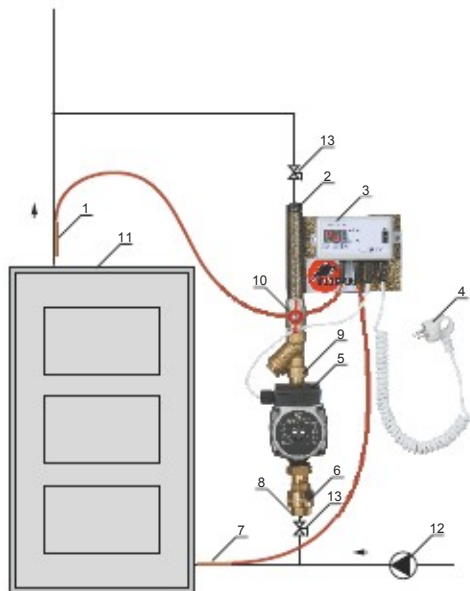

Máme také:



## Podlahové topení čerpadlo modulu MPOP

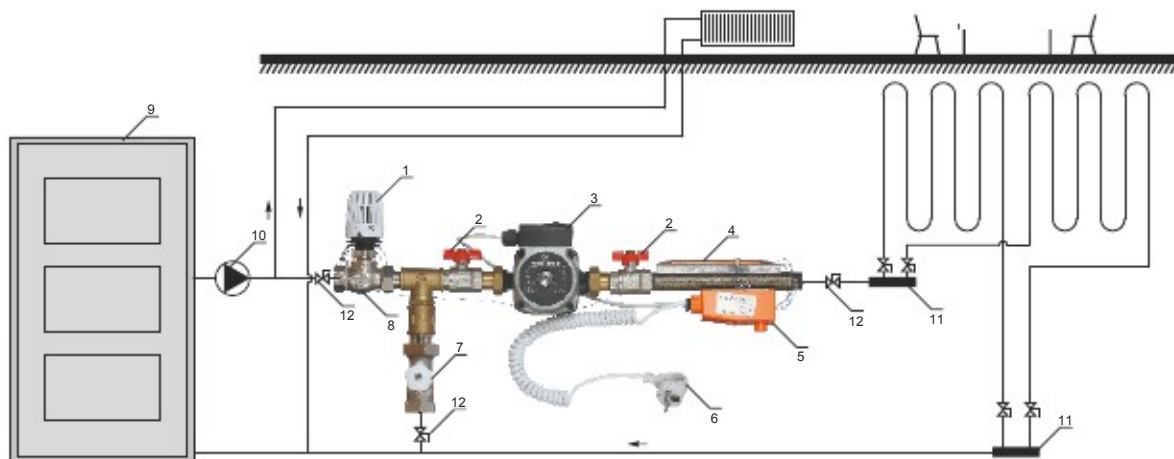



prvky součásti MPOP

1. Termostatická hlavice
2. kulový kohout 3/4" s angínou
3. pumpa Grunfos 15 40
4. teplotní senzor
5. Elektrické regulátor teploty
6. výkon 230V
7. regulační ventil Microtherm

Další položky

8. termostatické radiátorové ventily
9. kotel c.o.
10. pumpa c.o.
11. podlahového vytápění
12. kulový kohout s kotoučům

výhody:

-  plocha na 120m2
-  950 mb trubky
-  -Možnost spojení 2 potrubí nastavení z 2 na 50°C

katalogové číslo

MPOP